



C 100.6, C 110.4, C 110.4 X-TRA, C 105.6, C 120.6 X-TRA

User Manual



EN	User Manual	3 - 12
DA	Instruktionsbok	13 - 22
NO	Instruksjonsbok.....	23 - 32
SV	Instruktionsbog	33 - 42
FI	Käyttöohje.....	43 - 52
DE	Betriebsanleitung	53 - 62
FR	Instructions d'utilisation	63 - 73
NL	Gebruiksaanwijzing	74 - 83
IT	Istruzioni sull'uso	84 - 93
ES	Instrucciones de manejo.....	94 - 103
PT	Instruções de operação	104 - 113
EL	Οδηγίες χρήσης.....	114 - 124
TR	Kullanım Kılavuzu.....	125 - 134
CS	Návod k obsluze	135 - 144
HU	Használati útmutató.....	145 - 154
PL	Instrukcja użycia	155 - 164
HR	Priručnik za korisnike.....	165 - 174
SL	Navodila za uporabo.....	175 - 184
SK	Návod na používanie.....	185 - 194
LV	Lietošanas instrukcijae	195 - 204
LT	Naudojimosi instrukcija.....	205 - 214
ET	Kasutamishuend	215 - 224
RU	Руководство	225 - 235
ZH	操作说明	236 - 245

Содержание

1	Введение	225
2	Меры предосторожности и рабочие приёмы.....	225
3	Прежде чем приступить к эксплуатации моечной машины высокого давления..	229
4	Эксплуатация моечной машины высокого давления.....	230
5	По окончании работы с моечной машиной высокого давления	231
6	Техническое обслуживание	232
7	Поиск и устранение неполадок	232
8	Условия предоставления гарантии	233
9	Основные технические данные	234
10	Заявление о соответствии европейским стандартам.....	235

1 Введение

1.1 Обозначения указаний

В данном руководстве приводятся пояснения ко всем обозначениям на табличках, закрепленных на моечной машине высокого давления и её узлах.



Указания по технике безопасности, помеченные таким значком, обязательны к соблюдению во избежание травмы или нанесения серьезного ущерба имуществу.



Предупреждение о риске повреждения машины или её отдельных узлов.



Так обозначены рекомендации и указания, облегчающие работу и обеспечивающие безопасную эксплуатацию моечной машины высокого давления.

2 Меры предосторожности и рабочие приёмы



Перед первым запуском моечной машины высокого давления внимательно ознакомьтесь с содержанием этого руководства. Сохраните руководство на будущее.



ВНИМАНИЕ!

- Вдыхание аэрозолей может быть опасным для здоровья.
- При необходимости следует применять устройства, исключаящие или уменьшающие образование аэрозолей, например, покрытие для сопла.
- Для защиты от аэрозолей следует использовать респираторную маску класса FFP 2 или выше.
- Особая опасность исходит от высокого давления воды в машине и от подключенного электропитания.
- Лица, не прошедшие курс подготовки к эксплуатации машины и не ознакомившиеся с данным руководством, к работе на машине не допускаются.
- Категорически не допускаются к машине несовершеннолетние, кроме учеников старше 16 лет, работающих под надзором инструктора.
- Всякий раз перед запуском машины тщательно проверяйте её исправность. При обнаружении любой неисправности не запускайте машину, а обратитесь к дистрибьютору компании Nilfisk. Изоляция электрокабеля должна быть безупречной, без трещин. Поврежденный электрокабель подлежит замене авторизованным дистрибьютором компании Nilfisk.
- Операторам и другим лицам, находящимся в непосредственной близости к месту ведения работ, надлежит принять меры к защите себя от разлетающегося мусора.
- Обязательно отключайте электропитание на время чистки или техобслуживания машины, а также при замене деталей или модификации машины для выполнения других работ.

EN

DA

NO

SV

FI

DE

FR

NL

IT

ES

PT

EL

TR

CS

HU

PL

HR

SL

SK

LV

LT

ET

RU

ZH

- Соблюдайте действующие в вашей стране правила техники безопасности, в частности, принятые ассоциацией по страхованию ответственности работодателей, ведомствами социального обеспечения, учреждениями здравоохранения и охраны труда, другими компетентными органами.



Принадлежности и запасные части

- Для обеспечения безотказной и безопасной работы машины пользуйтесь только фирменными запасными частями производства компании Nilfisk или одобренными компанией Nilfisk.
- Шланги, крепежная и соединительная арматура высокого давления являются важными элементами обеспечения безопасности машины. Пользуйтесь только теми шлангами, крепежной и соединительной арматурой, которые рекомендованы компанией Nilfisk.



Физическое, эмоциональное и психическое состояние работников

- К работе на машине допускаются только лица, полностью здоровые физически и психически.
- Лица, состояние которых может усугубиться в ходе напряженной работы, не допускаются к эксплуатации машины без предварительного медицинского осмотра.
- К работе на машине не допускаются лица после употребления алкоголя, лекарств или препаратов, способных повлиять на реакцию.



Сфера применения

Данная машина предназначена к применению в бытовых условиях, в частности, для мойки:

- автомобилей, мотоциклов, катеров и лодок, жилых и грузовых автоприцепов, плитки для мощения дворов, подъездных путей и тротуаров, изделий из дерева и кирпича, оборудования для барбекю, садовой мебели, газонокосилок.

Любое другое применение рассматривается как нецелевое. За ущерб любого рода из-за нецелевого применения машины компания Nilfisk ответственности не несёт. Все риски, вытекающие из такого применения, ложатся исключительно на пользователя. Целевое применение подразумевает также надлежащую эксплуатацию, техническое обслуживание и ремонт в полном соответствии с данным руководством.

Одежда и оснащение

Работая на машине, обязательно пользуйтесь средствами индивидуальной защиты.

- Носите обувь с нескользкой подошвой.
- Во время работы надевайте защитные очки, защитные наушники и защитную одежду.



Перевозка моечной машины высокого давления

- При перевозке в автомобиле или на крыше автомобиля машину необходимо закрепить (например, ремнями) так, чтобы она не соскользнула и не опрокинулась.
- При перевозке в автомобиле или на крыше автомобиля компания Nilfisk рекомендует установить машину в горизонтальное положение задней стороной вниз.



Моющие средства

- Машина предназначена для работы с моющими средствами, которые компания Nilfisk поставляет или рекомендует к применению. Применение других моющих средств или химикатов может отрицательно сказаться на работоспособности машины.



Приступая к работе...

Осмотр машины

- Запрещается пользоваться машиной с поврежденным шнуром питания или важными деталями, например, защитными приспособлениями, шлангами высокого давления, рукояткой и насадками распылителя и т. п.
- Пусковой механизм на рукоятке распылителя должен двигаться свободно и автоматически возвращаться в исходное положение, когда его отпускают.
- Содержите шланг высокого давления и насадку распылителя в исправном, правильно собранном состоянии (в чистоте, со свободно двигающимися механизмами).



Подключение электропитания

ВНИМАНИЕ!

Сведите риск поражения током к минимуму:

- Напряжение и частота электропитания должны совпадать с параметрами машины (см. заводскую табличку).
- К подключению электропитания, которое должно отвечать требованиям стандарта IEC 60364-1, допускаются только аттестованные электрики.
- Рекомендуется подключать машину к сети электропитания, которая снабжена устройством защитного отключения тока, срабатывающем при замыкании на землю со значением свыше 30 мА в течение 30 мс.
- Пользоваться неподходящими удлинительными шнурами опасно. Если возникла нужда в удлинительном шнуре, убедитесь в его пригодности к эксплуатации на открытом воздухе. Следите за тем, чтобы соединение было сухим и не соприкасалось с землей.
- Компания Nilfisk рекомендует пользоваться удлинительным шнуром на катушке, поднимающей розетку, как минимум, на 60 мм от земли.
- Шнур на катушке необходимо полностью размотать во избежание перегрева. Удлинительный шнур должен отвечать перечисленным ниже требованиям к длине и размерам:

1,0 мм ²	Не более	12,5 м
1,5 мм ²	Не более	20,0 м
2,5 мм ²	Не более	30,0 м

- Во избежание несчастного случая поврежденный шнур питания подлежит замене авторизованным дистрибьютором компании Nilfisk или другим квалифицированным специалистом.



Подача воды

Моечную машину высокого давления по возможности не следует подключать к водопроводу, подающему питьевую воду.

- Если машину приходится подключать к водопроводу, подающему питьевую воду, то соблюдение действующих в стране нормативов обязательно.
- В соответствии со стандартом EN 60335-2-79, подключение машины к водопроводу, подающему питьевую воду, допускается лишь при наличии устройства предотвращения протекания типа ВА, отвечающего требованиям стандарта EN 60335-2-79. Устройство предотвращения протекания можно заказать под номером 106411177.
- Вода, прошедшая через устройство предотвращения протекания, питьевой уже не считается.
- Подача воды путем всасывания (напр., из резервуара для дождевой воды) производится без устройства предотвращения протекания – см. параграф "Подача воды без давления". Водопроводная вода подается в машину с давлением на впуске не более 1 МПа/10 бар и температурой не выше 40°C.
- Для нормальной работы с давлением на впуске 3 бар подходит обычный 1/2-дюймовый садовый шланг длиной от 10 до 25 м.



ВАЖНОЕ ЗАМЕЧАНИЕ!

- Пользуйтесь только водой без каких-либо примесей.
- Если в подаваемую воду может попасть песок (напр., из собственной скважины), то необходимо установить дополнительный фильтр.



Во время работы

ВНИМАНИЕ!

- Ни в коем случае не пользуйтесь машиной во взрывоопасных условиях. Если есть сомнения, свяжитесь с представителями местной власти.
- Запрещается мыть асбестосодержащие поверхности под высоким давлением.
- Во избежание порчи материалов, из которых изготовлена машина, не допускается попадание в неё жидких растворителей (напр., бензина, топочного мазута, разбавителей

EN

DA

NO

SV

FI

DE

FR

NL

IT

ES

PT

EL

TR

CS

HU

PL

HR

SL

SK

LV

LT

ET

RU

ZH

EN

DA

NO

SV

FI

DE

FR

NL

IT

ES

PT

EL

TR

CS

HU

PL

HR

SL

SK

LV

LT

ET

RU

ZH



краски, ацетона). Распыляемое моющее средство обладает исключительной горючестью, взрывоопасностью и токсичностью.

- **Во избежание травмы** ни в коем случае не направляйте струю из распылителя на себя и окружающих даже для того, чтобы помыть одежду или обувь.
- Ни в коем случае не направляйте струю из распылителя на домашних и других животных.
- **Во избежание короткого замыкания** ни в коем случае не направляйте струю из распылителя на подключенное к сети электрооборудование и на саму машину.
- Держите рукоятку распылителя обеими руками. The spray lance is affected by a thrust of up to 16.4 N during operation.
- Запрещается эксплуатация моечной машины высокого давления при температуре ниже 0°C.
- Ни в коем случае не запускайте замерзшую машину. На повреждения из-за мороза гарантия не распространяется!
- Следите за твердым, устойчивым положением ног.
- Держите машину как можно дальше от промываемых предметов.
- Постоянно контролируйте расстояние, а следовательно, и давление струи на промываемую поверхность, чтобы не нанести повреждений.
- Машина должна работать только в вертикальном положении.
- Не накрывайте машину, не пользуйтесь ею в плохо проветриваемых помещениях.

По окончании работы



ВНИМАНИЕ!

- По окончании работы или оставляя машину без присмотра обязательно её выключите и выньте вилку из розетки.
- Отсоедините шланг, подающий воду в машину.
- Сверните шнур питания и шланг высокого давления во избежание повреждения шнура, вилки, шланга и крепежных приспособлений.
- Обязательно слейте воду из насоса, шланга и принадлежностей по окончании работы и прежде, чем помещать машину на хранение.

Техническое обслуживание и ремонт



ВНИМАНИЕ!

- Прежде чем приступать к техническому обслуживанию, чистке и ремонту, обязательно выньте вилку из розетки.
- Ремонтные работы любого рода выполняются только в мастерских, уполномоченных компанией Nilfisk, с использованием фирменных запчастей производства компании Nilfisk.
- Не пытайтесь выполнять какие-либо работы по обслуживанию помимо тех, о которых рассказывается в данном руководстве.
- Если машина не запускается, останавливается, вибрирует, а также при возникновении перепадов давления, проблем с двигателем, перегорания предохранителя или утечки воды, сверьтесь со схемой поиска и устранения неисправностей в данном руководстве. Если возникли другие неполадки, обратитесь к ближайшему дистрибьютору компании Nilfisk.

Утилизация моечной машины высокого давления

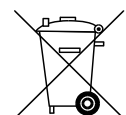

Пришедшую к негодности машину немедленно приведите в нерабочее состояние.

- Обесточьте машину.
- Срежьте шнур электропитания.

Не выбрасывайте электроприборы вместе с бытовым мусором. Согласно европейской директиве 2002/96/ЕС о пришедших в негодность электрических и электронных приборах, бывшие в употреблении электротовары подлежат сбору отдельно от остального мусора с передачей на переработку при соблюдении природоохранных нормативов. За дополнительной информацией обращайтесь к местным властям или к ближайшему дилеру.

3 Прежде чем приступить к эксплуатации моечной машины высокого давления



См. раздел иллюстрированного краткого руководства, посвященный распаковке. На иллюстрации представлены рабочие компоненты машины, а также показано, как подготовить машину к работе.

Рабочие компоненты

1. Пусковой выключатель
2. Подвод воды с фильтром (2a)
3. Высоконапорное соединение
4. Шланг высокого давления
5. Шнур электропитания
6. Наконечник распылителя типа Click&Clean
7. Рукоятка распылителя с блокиратором (7a)
8. Насадка распылителя типа Click&Clean Tornado (модели С 100.6, С 105.6 и С 110.4)
9. Насадка распылителя типа Click&Clean Tornado PR (модель С 120.6)
10. Насадка распылителя типа Click&Clean Powerspeed
11. Пенный распылитель
12. Приспособление для чистки насадок
13. Отделение для принадлежностей
14. Табличка с данными модели
15. Ручка тележки
16. Державка шланга и шнура электропитания (модели С 100.6-6, С 110.4 и С 120.6)
17. Торцовый ключ для установки ручки и кронштейнов
18. Колёсные кронштейны
19. Колёса
20. Колпаки колёс

3.1 Установка ручки тележки и колёс

Установка ручки тележки

Относится только к моделям, оснащённым ручкой тележки и колёсами (С 100.6-6, С 110.4, С 110.4 X-TRA и С 120.6 X-TRA)

A1 Установите ручку тележки (15) на машину.

A2 Закрепите ручку 2-мя винтами с помощью входящего в комплектацию торцового ключа (17).

Установка колёсных кронштейнов

A3 Установите колёсные кронштейны (18) на машину.

A4 Закрепите колёсные кронштейны 2-мя винтами с помощью входящего в комплектацию торцового ключа.

A5 Установив колёса (19) на ось, нажмите до щелчка. Щелчок означает, что колёса установлены правильно.

A6 Закрепите колёса, установив на них колпаки (20). Щелчок означает, что колпаки установлены правильно, а колёса закреплены.

3.2 Установка быстроразъемного соединения

A7 Устанавливая быстроразъемное соединение впервые, проследите за тем, чтобы фильтр (2a) заводской установки вошёл в подающую воду трубу.

A8 Затяните крепёж быстроразъемного соединения к подводу воды (2).



ВАЖНОЕ ЗАМЕЧАНИЕ!

В подающей воду трубе обязательно должен быть фильтр, препятствующий повреждению клапанов насоса песком, известняком и другими посторонними примесями. Фильтр устанавливается на заводе.

При отсутствии фильтра гарантия аннулируется.

EN

4 Эксплуатация моечной машины высокого давления

B



См. раздел иллюстрированного краткого руководства, посвященный эксплуатации моечной машины высокого давления.

DA

NO

4.1 Подсоединение шланга высокого давления

B1 Подсоедините шланг высокого давления (4) к рукоятке распылителя (7). Шланг высокого давления отсоединяется нажатием на защёлку (A).

B2 Присоедините шланг высокого давления к выпускному отверстию (3).

SV

FI

4.2 Установка наконечника распылителя и насадок типа Click&Clean

B3 Наденьте наконечник (6) на рукоятку распылителя, скрепив их вместе.



ОБРАТИТЕ ВНИМАНИЕ!

Наконечник распылителя снабжён встроенной низконапорной насадкой, которой можно смывать грязь.

B4 Насадки (8, 9, 10) надеваются на наконечник распылителя.

FR

NL



ВАЖНОЕ ЗАМЕЧАНИЕ!

При закреплении насадок типа Click&Clean защёлка сбоку наконечника распылителя должны выдвинуться наружу. Если потянуть за закрепленную насадку, она должна оставаться на месте.

B5 Наденьте пенный распылитель (11) на наконечник.

IT

ES

PT



ОБРАТИТЕ ВНИМАНИЕ!

Пенный распылитель снабжён поворотным блокиратором, который вставляется в отверстие наконечника распылителя типа Click&Clean. Насадки типа Click&Clean и пенный распылитель отсоединяются нажатием на защёлку.

EL

TR



ВАЖНОЕ ЗАМЕЧАНИЕ!

Приступая к мойке, проследите за тем, чтобы машина находилась на ровной поверхности в вертикальном положении. Не размещайте машину в высокой траве!

CS

HU

PL

4.3 Подача воды



ВАЖНОЕ ЗАМЕЧАНИЕ!

Подача воды под давлением

Предельно допустимое давление воды на впуске составляет 1 МПа/10 бар, а температура – не выше 40°C (см. заводскую табличку). Подойдёт обычный ½-дюймовый садовый шланг длиной от 10 до 25 м.

B6 Проверьте, смонтирован ли в подающей воду трубе фильтр и не засорен ли он.

B7 Подсоедините водяной шланг к источнику подачи воды через быстроразъемное соединение. Включите воду.

HR

SL

SK

LV



К водопроводу, подающему питьевую воду, машина подключается с обязательным соблюдением действующих в стране нормативов.

LT

ET



Во избежание попадания в машину песка и грязи дайте пропустить воду через водяной шланг, прежде чем подсоединять его к машине.

B8 Выключив воду, подсоедините водяной шланг через быстроразъемное соединение к впускному отверстию.

RU

ZH



Подача воды без давления

Машина может работать и в режиме всасывания воды, напр., из резервуаров для сбора дождевой воды, рек, озёр, баков и т.п. При заборе непитьевой воды устройство предотвращения противотока не нужно.



Подключая машину к источнику подачи воды без давления, обязательно пользуйтесь дополнительными средствами фильтрации во избежание всасывания примесей. Длина шланга не должна превышать 3 метров при минимально допустимом диаметре 1/2 дюйма.

Для соблюдения указанных требований компания Nilfisk рекомендует пользоваться своим фирменным комплектом всасывающих шлангов.

Машина способна всасывать воду, находясь на высоте до 50 см от водной поверхности.

- Установите машину в положение не выше 0,5 метра от поверхности воды. Отсоедините шланг высокого давления от выпускного отверстия.
- Проверив наличие впускного фильтра, прочно закрепите всасывающий шланг на впускном отверстии.
- Запустите машину переводом пускового выключателя (1) в положение "I".
- Дождитесь равномерной подачи струи из выпускного отверстия.
- Выключив машину, подсоедините шланг высокого давления (4), рукоятку, наконечник и насадку распылителя.
- Снова запустите машину и активировать рукоятку распылителя.

4.4 Запуск моечной машины высокого давления



ВАЖНОЕ ЗАМЕЧАНИЕ!

Подключение электропитания

Напряжение и частота электропитания должны совпадать с параметрами машины (см. табличку (14) с данными модели).

B9 Вставьте вилку в розетку сети электропитания.

B10 Включите воду.

B11 Отпустите блокиратор пускового механизма (7a). Оставляя моечную машину высокого давления без присмотра, не забудьте вынуть вилку из розетки, выключить машину и заблокировать пусковой механизм.

B12 Приведя в действие пусковой механизм на рукоятке распылителя, подавайте воду, пока из шланга высокого давления не выйдет весь воздух.

B13 Запустите машину переводом пускового выключателя в положение "I".

B14 Приведите в действие пусковой механизм на рукоятке распылителя. Если пусковой механизм на рукоятке распылителя отпустить, то машина автоматически остановится. Чтобы снова запустить машину, приведите пусковой механизм в действие еще раз.



5 По окончании работы с моечной машиной высокого давления



См. раздел иллюстрированного краткого руководства, посвященный хранению моечной машины высокого давления.



Храните моечную машину высокого давления в помещении, не подверженном замерзанию! Если машина по неосторожности подверглась замерзанию, придется проверить её на повреждения.

5.1 Остановка моечной машины высокого давления

C1 Отключив подачу воды, приведите в действие пусковой механизм на рукоятке распылителя и дайте машине поработать, пока в насадке не останется воды. Это обеспечит промывку водяного шланга, шланга высокого давления, наконечника и сопел распылителя.

EN

DA

NO

SV

FI

DE

FR

NL

IT

ES

PT

EL

TR

CS

HU

PL

HR

SL

SK

LV

LT

ET

RU

ZH

EN

DA

NO

SV

FI

DE

FR

NL

IT

ES

PT

EL

TR

CS

HU

PL

HR

SL

SK

LV

LT

ET

RU

ZH

- C2** Остановите машину переводом пускового выключателя в положение “0”.
- C3** Вынув вилку из розетки электропитания, сверните шнур питания (5) и поместите его в державку (16).
- C4** Промойте наконечник распылителя, насадки и пенный распылитель.
- C5** Поместите рукоятку, наконечник, насадки, пенный распылитель и другие принадлежности в предназначенные для них державки моечной машины высокого давления.

6 Техническое обслуживание



См. раздел иллюстрированного краткого руководства, посвященный техническому обслуживанию.



Рекомендации по обеспечению продолжительной безаварийной эксплуатации моечной машины высокого давления:

- Перед сборкой промывайте водяной шланг, шланг высокого давления, наконечник распылителя и другие принадлежности
- Очищайте соединения от пыли и песка
- Тщательно промывайте баллон и насадку для моющего средства
- Прочищайте насадку
- Содержите в чистоте фильтр на впуске воды, берегите его от засора

Чистка фильтра на впуске воды

D1 Регулярно прочищайте фильтр на впуске воды не реже раза в месяц или чаще в зависимости от интенсивности использования.

Аккуратно сняв фильтр с помощью отвертки, прочистите его. Проверьте, не поврежден ли фильтр, прежде чем установить его на место.

Чистка насадки

Засор насадки ведёт к резкому скачку давления насоса, поэтому насадку нужно сразу же прочистить.



ВАЖНОЕ ЗАМЕЧАНИЕ!

Пользуйтесь инструментом для чистки насадки (12) только после снятия насадки и остановки машины!

D2 Остановив машину, снимите насадку. Прочистите насадку.

D3 Промойте насадку водой в обратном направлении.

Чистка вентиляционных отверстий машины

D4 Машину необходимо содержать в чистоте так, чтобы охлаждающий воздух свободно проходил через вентиляционные отверстия.

Смазка кольцевых уплотнений

D5 Регулярно смазывайте стыковые узлы, чтобы кольцевые уплотнения не высыхали и не затрудняли соединение.

7 Поиск и устранение неполадок

Чтобы у вас не было причин для разочарования, проверьте машину в изложенном далее порядке, прежде чем обращаться в сервисную службу компании Nilfisk.

Признак	Причина	Способ устранения
Машина не запускается	Машина не подключена к сети электропитания Повреждена розетка Перегорел предохранитель Поврежден удлинительный шнур	Подключите машину к сети электропитания. Подключите машину к другой розетке. Замените предохранитель. Отключите другую технику. Подключите машину к сети электропитания без удлинительного шнура.

Признак	Причина	Способ устранения
Перепады давления	Насос работает на всасывание Загрязнение, износ или заклинивание клапанов Износ уплотнений насоса	Проверьте герметичность шлангов и соединений. Прочистите, замените или обратитесь к дистрибьютору компании Nilfisk. Прочистите, замените или обратитесь к дистрибьютору компании Nilfisk.
Остановка машины	Перегорел предохранитель Неподходящее напряжение в сети электропитания Срабатывание термодатчика Частичный засор насадки	Замените предохранитель. Отключите другую технику. Проверьте, соответствует ли напряжение в сети электропитания указанному в табличке с данными модели. Дайте моечной машине остыть 5 минут. Прочистите насадку (см. параграф 6.2).
Перегорел предохранитель	Предохранитель слишком слабый	Увеличьте силу тока выше потребляемого машиной уровня. Попробуйте подключить машину без удлинительного шнура.
Машина вибрирует	Попадание воздуха в подающий шланг или насос Недостаточная подача воды Частичный засор насадки Засор водяного фильтра Перекручивание шланга	Дайте машине поработать с открытым пусковым механизмом до восстановления нормального рабочего давления. Проверьте, соответствует ли подача воды значению, указанному в табличке с данными модели. Внимание! Не пользуйтесь длинными и тонкими шлангами (минимально допустимый диаметр – 1/2 дюйма). Прочистите насадку (см. параграф 6.2). Прочистите фильтр (см. параграф 6.1). Выпрямите шланг.
Машина самопроизвольно запускается и останавливается	Утечка из насоса или рукоятки распылителя	Обратитесь в ближайший сервис-центр компании Nilfisk.
Машина запускается, но не подаёт воду	Насос, шланги или принадлежности замерзли Отсутствует подача воды Засор водяного фильтра Засор насадки	Дождитесь прогрева насоса, шлангов или принадлежностей. Подключите воду. Прочистите фильтр (см. параграф 6.1). Прочистите насадку (см. параграф 6.2).

Если возникли не упомянутые выше неполадки, обратитесь к ближайшему дистрибьютору компании Nilfisk. Список дистрибьюторов компании Nilfisk приведён на задней стороне обложки данного руководства.

8 Условия предоставления гарантии

Компания Nilfisk предоставляет 2-летнюю гарантию на моечные машины высокого давления. Сдавая моечную машину высокого давления или принадлежности в ремонт, обязательно приложите копию гарантийного талона.

Ремонт по гарантии выполняется на изложенных далее условиях:

- неисправности возникли из-за пороков или дефектов материалов, либо производственного брака. (Гарантия не распространяется на последствия износа и неправильной эксплуатации);
- указания, изложенные в данном руководстве, неукоснительно соблюдались;
- машина и принадлежности не подвергались ремонту (или попыткам выполнить ремонт) лицами, не относящимися к ремонтному персоналу, прошедшему подготовку в компании Nilfisk;
- использовались только оригинальные принадлежности;
- изделие не подвергалось ударам, падениям или замерзанию;
- использовалась только чистая вода без примесей;
- моечная машина высокого давления не сдавалась в аренду и не использовалась в

каких бы то ни было коммерческих целях.

Ремонт по данной гарантии включает в себя замену бракованных деталей, при этом стоимость упаковки и пересылки (транспортировки) гарантия не покрывает. Кроме того, мы руководствуемся положениями местного законодательства о торговле.

Машина подлежит отправке в любой из сервис-центров компании Nilfisk с подробным описанием дефекта.

За ремонтные работы, не подпадающие под действие условий предоставления гарантии, выставляется счёт. (Речь, например, идёт о неисправностях, перечисленных в столбце Причина таблицы в разделе Поиск и устранение неполадок данного руководства).

9 Основные технические данные

Тип		C 100.6	C 105.6	C 110.4	C 120.6
Электротехнические требования					
Номинальное напряжение	В	220-240	120	220-240	220-240
Номинальная частота	Гц	50/60	60	50/60	50/60
Номинальное энергопотребление	кВт	1,3		1,4	1,4
Ток	А	5,7	11	6,1	6,1
Класс защиты	Класс I/ Класс II	Класс II		Класс II	Класс II
Степень защиты	IP xx	IPX5		IPX5	IPX5
Технические требования к гидравлическому оборудованию					
Номинальное давление	МПа/бар	7/70	7,5/75	7,5/75	8/80
Макс. давление	МПа/бар	10/100	9/90	10,5/105	10/110
Номинальный расход воды	л/мин / л/ч	5,3/320		5,2/310	5,2/310
Макс. расход воды	л/мин / л/ч	7,3/440		7,3/440	7,3/440
Макс. давление воды на входе	МПа/бар	1/10		1/10	1/10
Макс. температура воды на входе	°С	40		40	40
Макс. температура воды на входе в режиме всасывания	°С	20		20	20
Масса	кг	5,1 (6,1)*		5,5	6,1(6,5)**
Вибрация рук по стандарту ISO 5349-1: Стандартная насадка	м/с ²	< 2,5 ±1		< 2,5 ±1	< 2,5 ±1
Уровень шума L _{pA} по стандарту ISO 3744	дБ (А)	74 ±3		74 ±3	74 ±3
Гарантированный уровень звуковой мощности L _{WA} по нормативам 2000/14/ЕС	дБ (А)	90		90	90

Оставляем за собой право на внесение изменений.

* C 100.6-6, ** C 110.4 X-TRA

10 Заявление о соответствии европейским стандартам

 Заявление о соответствии европейским стандартам	
Продукт:	Моечная машина высокого давления
Тип:	Nilfisk C 100.6 / C 105.6 / C 110.4 / C 120.6 и варианты принадлежностей вышеуказанных типов
Описание:	220-240 V 1~, 50/60 Hz - IP X5
Конструкция устройства соответствует следующим техническим нормам:	ЕС машина Директивы 2006/42/EC ЕС Низковольтная Директива 2006/95/EC ЕС ЭМС директивой 2004/108/EC RoHS директивой 2011/65/EU
Применяемые согласованные стандарты:	EN 60335-2-79
Применяемые международных стандарты и технические стандарты:	IEC 60335-2-79
ФИО и адрес лица, уполномоченного на составление технической информации:	Anton Sørensen General Manager, Technical Operations EAPC Nilfisk-Advance A/S Sognevej 25 DK-2605 Brøndby
Личность и подпись лица, правомочного оформлять декларацию от имени изготовителя:	 Anton Sørensen General Manager, Technical Operations EAPC Nilfisk-Advance A/S Sognevej 25 DK-2605 Brøndby
Место и дата декларации:	Hadsund, 1 января 2013

EN

DA

NO

SV

FI

DE

FR

NL

IT

ES

PT

EL

TR

CS

HU

PL

HR

SL

SK

LV

LT

ET

RU

ZH

A

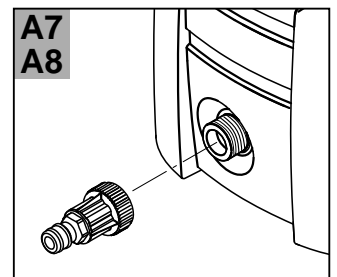
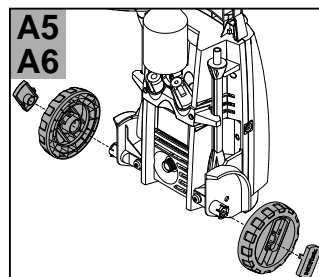
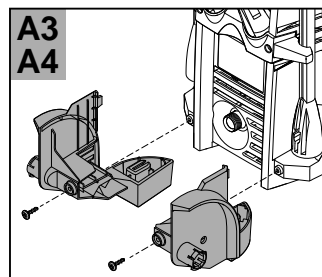
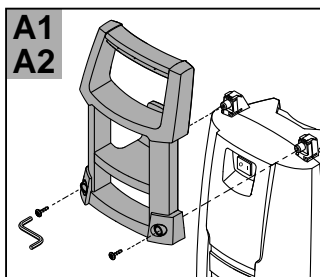
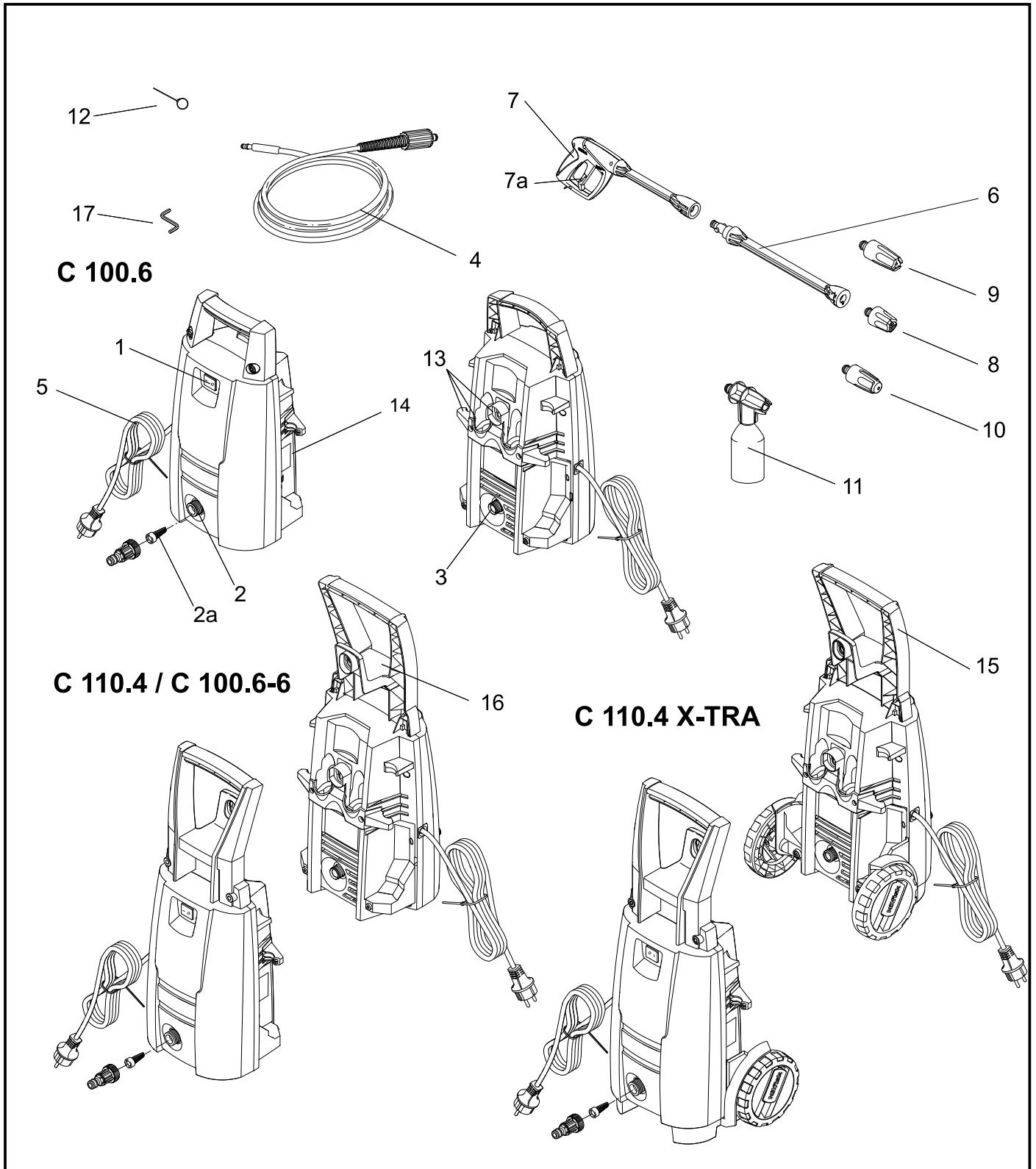
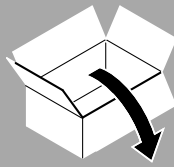

A

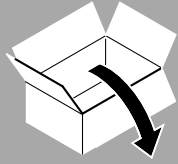

C 105.6

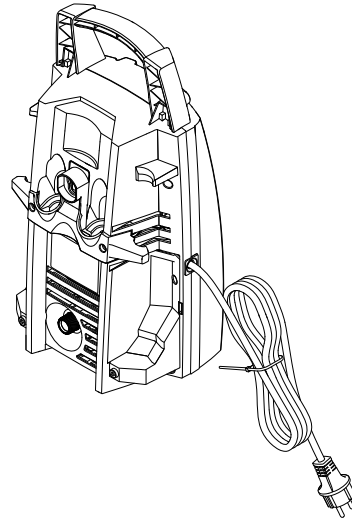
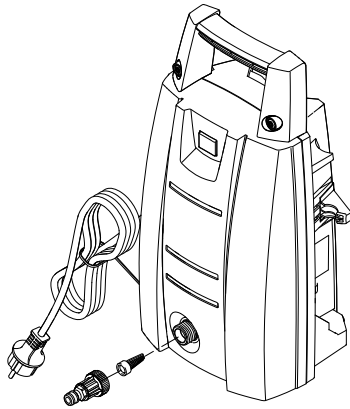

C 120.6 X-TRA

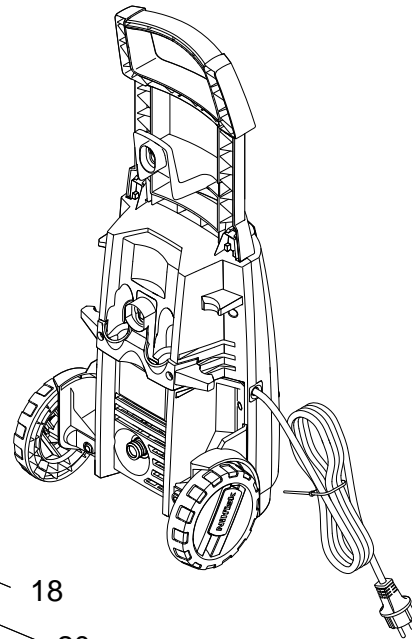
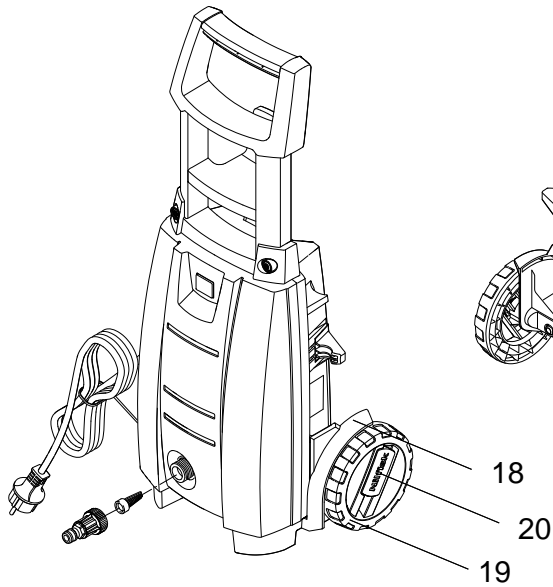

B

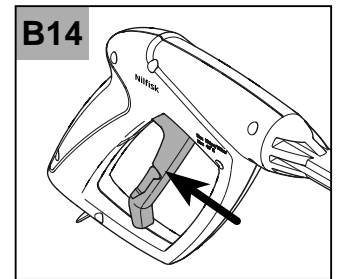
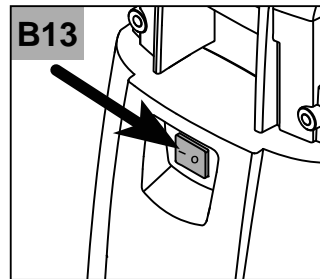
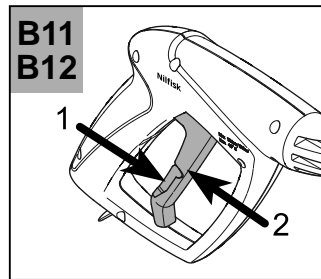
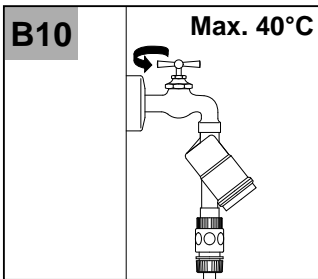
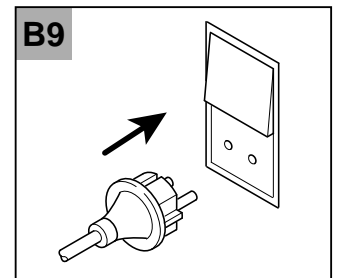
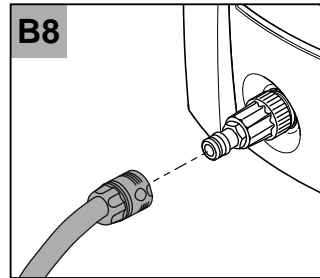
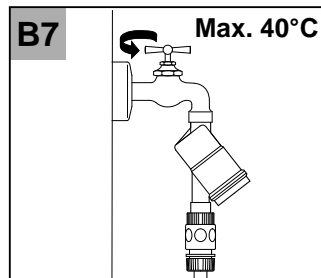
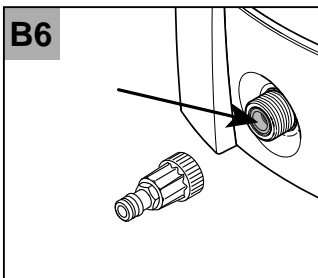
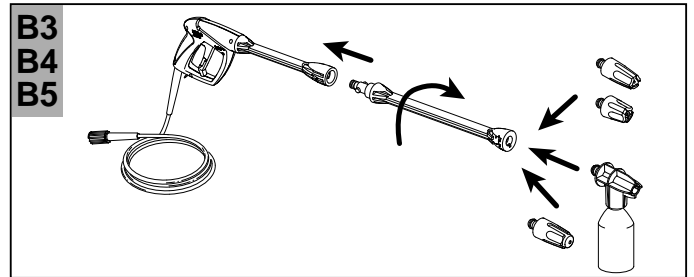
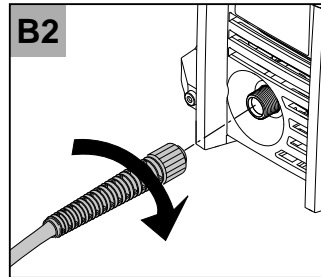
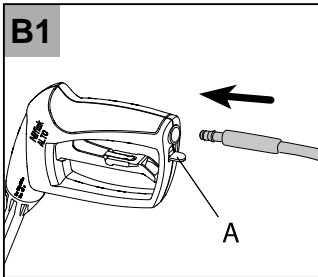
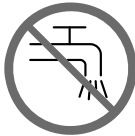

C

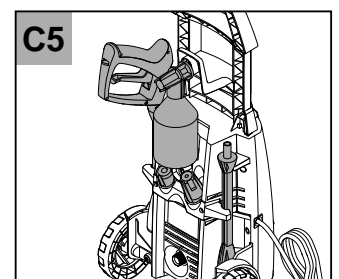
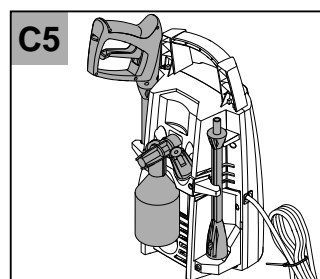
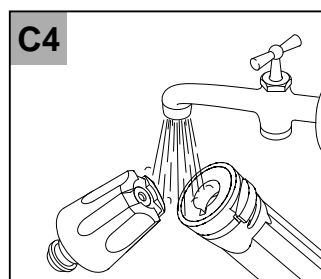
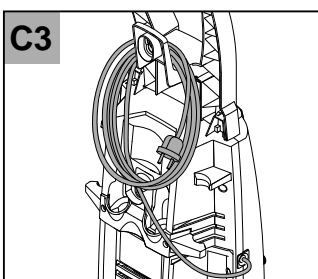
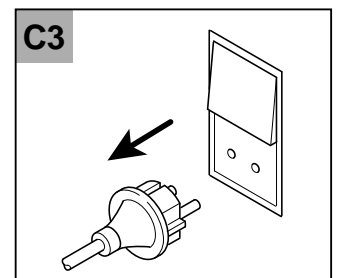
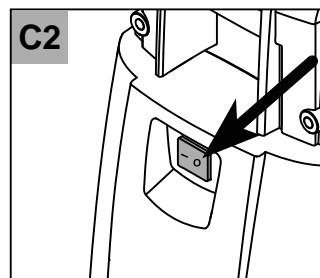
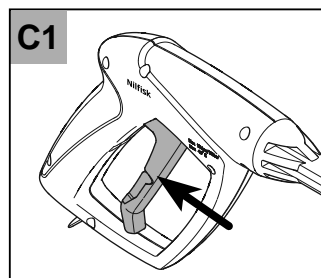
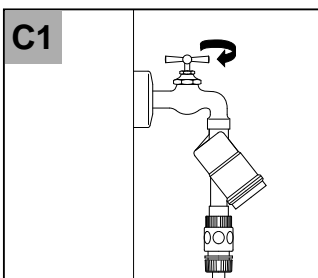
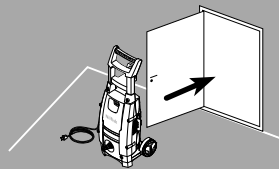

D

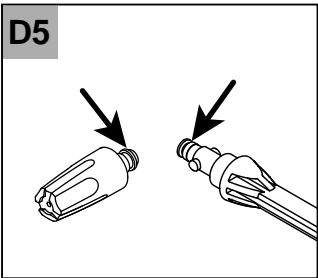
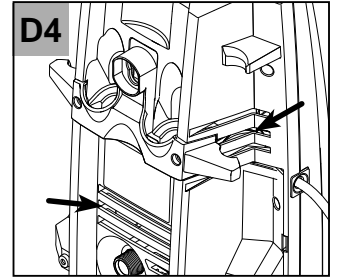
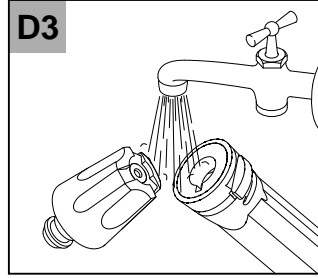
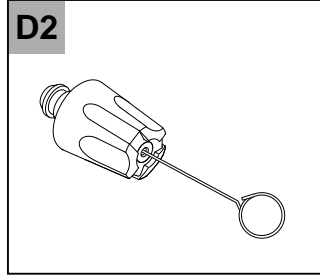
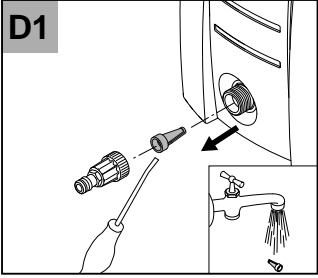

Nilfisk

<http://www.nilfisk.com>

HEAD QUARTER

DENMARK

Nilfisk-Advance Group
Sognevej 25
DK-2605 Brøndby
Tel.: (+45) 4323 8100
E-mail: mail.com@nilfisk-advance.com

SALES COMPANIES

AUSTRALIA

Nilfisk-Advance
48 Egerton St.
P.O. Box 6046
Silverwater, N.S.W. 2128
Website: www.nilfisk.com.au

AUSTRIA

Nilfisk-Advance GmbH
Metzgerstrasse 68
5101 Bergheim bei Salzburg
Website: www.nilfisk.at

BELGIUM

Nilfisk-Advance n.v.s.a.
Riverside Business Park
Boulevard Internationalelaan 55
Bâtiment C3/C4 Gebouw
Bruxelles 1070
Website: www.nilfisk.com

CHILE

Nilfisk-Advance de Chile
San Alfonso 1462
Santiago
Website: www.nilfisk.com

CHINA

Nilfisk-Advance (Suzhou)
Building 18, Suchun Industrial Estate
Suzhou Industrial Park
215021 Suzhou
Website: www.nilfisk-cs.com

CZECH REPUBLIC

Nilfisk-Advance
VGP Park Horní Počernice
Do Čertous 1/2658
193 00 Praha 9
Website: www.nilfisk.com

DENMARK

Nilfisk-Advance NORDIC A/S
Sognevej 25
2605 Brøndby
Tel.: (+45) 4323 4050
E-mail: kundeservice.dk@nilfisk.com

FINLAND

Nilfisk-Advance Oy Ab
Koskelontie 23 E
02920 Espoo
Website: www.nilfisk.fi

FRANCE

Nilfisk-Advance
26 Avenue de la Baltique
Villebon sur Yvette
91978 Courtabouef Cedex
Website: www.nilfisk.fr

GERMANY

Nilfisk-ALTO
eine Marke der Nilfisk-Advance GmbH
Guido-Oberdorfer-Straße 2-10
89287 Bellenberg
Website: www.nilfisk.de

GREECE

Nilfisk-Advance A.E.
Αναπαύσεως 29
Κορωπί T.K. 194 00
Website: www.nilfisk.gr

HOLLAND

Nilfisk-Advance
Versterkerstraat 5
1322 AN Almere
Website: www.nilfisk.nl

HUNGARY

Nilfisk-Advance Kereskedelmi Kft.
II. Rákóczi Ferenc út 10
2310 Szigetszentmiklos-Lakihegy
Website: www.nilfisk.hu

INDIA

Nilfisk-Advance India Limited
Pramukh Plaza, 'B' Wing, 4th floor, Unit No. 403
Cardinal Gracious Road, Chakala
Andheri (East) Mumbai 400 099
Website: www.nilfisk.com

IRELAND

Nilfisk-Advance
1 Stokes Place
St. Stephen's Green
Dublin 2
Website: www.nilfisk.com

ITALY

Nilfisk-Advance SpA
Strada Comunale della Braglia, 18
26862 Guardamiglio (LO)
Website: www.nilfisk.it

JAPAN

Nilfisk-Advance Inc.
1-6-6 Kita-shinyokohama, Kouhoku-ku
Yokohama, 223-0059
Website: www.nilfisk.com

MALAYSIA

Nilfisk-Advance Sdn Bhd
Sd 14, Jalan KIP 11
Taman Perindustrian KIP
Sri Damansara
52200 Kuala Lumpur
Website: www.nilfisk.com

MEXICO

Nilfisk-Advance de Mexico, S. de R.L. de C.V.
Agustín M. Chavez No. 1, PB oficina 004
Col. Centro de Ciudad Santa Fe
01210 Mexico, D.F.
Website: www.nilfisk.com

NEW ZEALAND

Nilfisk-Advance
Danish House
6 Rockridge Avenue
Penrose, Auckland 1135
Website: www.nilfisk.com

NORWAY

Nilfisk-Advance AS
Bjørnerudveien 24
1266 Oslo
Tel.: (+47) 22 75 17 70
E-mail: info.no@nilfisk.com

POLAND

Nilfisk-Advance Sp. Z.O.O.
ul. 3 Maja 8
05-800 Pruszków
Website: www.nilfisk.pl

PORTUGAL

Nilfisk-Advance
Sintra Business Park
Zona Industrial Da Abrunheira
Edificio 1, 1º A
P2710-089 Sintra
Website: www.nilfisk.pt

RUSSIA

Нилфиск-Эдванс
127015 Москва
Вятская ул. 27, стр. 7
Россия
Website: www.nilfisk.ru

SOUTH AFRICA

WAP South Africa
12 Newton Street
Spartan 1630
Website: www.nilfisk.com

SOUTH KOREA

Nilfisk-Advance Korea
3F Duksoo B/D, 317-15
Sungsoo-Dong 2Ga, Sungdong-Gu
Seoul
Website: www.nilfisk.com

SPAIN

Nilfisk-Advance S.A.
Torre d'Ara, Planta 9
08302 Mataró
Barcelona
Website: www.nilfisk.es

SWEDEN

Nilfisk-Advance AB
Talgårdsgatan 4
431 53 Mölndal
Website: www.nilfisk-alto.se

SWITZERLAND

Nilfisk-Advance
Ringstrasse 19
Kircheberg/Industri Stelzl
9500 Wil
Website: www.nilfisk-alto.ch

TAIWAN

Nilfisk-Advance Taiwan Branch
1F, No. 193, sec. 2, Xing Long Rd.
Taipei
Tel.: (+88) 6227 002 268
Website: www.nilfisk-alto.tw

THAILAND

Nilfisk-Advance Co. Ltd.
89 Soi Chokechai-Ruammitr
Viphavadee-Rangsit Road
Lad Yao, Jatuchak, Bangkok 10900
Website: www.nilfisk-thailand.com

TURKEY

Nilfisk-Advance A.S.
Şerifali Mh. Bayraktar Bulv. Sehit Sk. No:7
Ümraniye
Istanbul
Website: www.nilfisk.com

UNITED KINGDOM

Nilfisk (A Division of Nilfisk-Advance Ltd.)
Bowerbank Way
Gilwilly Industrial Estate, Penrith
Cumbria CA11 9BQ
Tel: 01768 868995
Website: www.nilfisk.co.uk

UNITED ARAB EMIRATES

Nilfisk-Advance Middle East Branch
SAIF-Zone
P.O. Box 122298
Sharjah
Website: www.nilfisk.com

VIETNAM

Nilfisk-Advance Representative Office
No. 51 Doc Ngu Str.
Ba Dinh Dist.
Hanoi
Website: www.nilfisk.com